



МОНТАЖ ВСТРОЕННОГО ОСВЕЩЕНИЯ XINNIХ



ORAC[®]
DECOR

Полная гарантия исполняется только при четком соблюдении данной инструкции

ГАРАНТИЯ

Установка приобретенного оборудования должна производиться сертифицированными электриками. Правильная установка оборудования требует точного соблюдения инструкции по монтажу, которая всегда должна быть под рукой. Продавец не предоставляет гарантии в связи с ущербом, выявленным после покупки товара, за исключением случаев, когда ущерб является следствием некачественного сырья или дефекта при производстве товара. В любом случае, срок действия гарантии со стороны продавца ограничивается одним (1) годом, и покупатель может по своему усмотрению потребовать замены товара или возврата суммы, уплаченной за приобретенный товар. Любой другой ущерб продавцом не возмещается. Действие гарантии не распространяется на случаи нарушения правил эксплуатации, неправильной установки оборудования, невыполнения периодических профилактических работ или небрежности со стороны покупателя или третьих лиц. Действие гарантии не распространяется также на возможный дополнительный ущерб или дополнительные расходы, например, на покраску карнизов или отделку интерьера.

До начала работ изделия необходимо выдержать не менее двух суток в помещении, где планируется монтаж. Работы по монтажу необходимо проводить при комнатной температуре 18-25°C. Перед установкой проверьте внешний вид изделий, соответствуют ли размеры и орнамент заказанным артикулам. **Внимание!** Возможны незначительные отклонения или изменения размеров по сравнению с указанными в каталоге.

Необходимо строго следовать инструкции по монтажу и осуществлять монтаж с использованием специальных клеев от Orac п.в:

Decofix Pro — монтажный клей используется для соединения изделий со стеной и/или потолком.

Decofix Hydro — монтажный клей для наружного применения и во влажных помещениях.

Decofix Extra — стыковочный клей. Используется для соединения всех элементов лепного декора между собой.

При монтаже изделий ОРАК используются инструменты такие же, как и для обработки дерева. Все элементы можно легко распилить при помощи ножовки / пилы с мелкими зубьями и стусла, приклеить, дополнительно закрепить саморезами или прибить гвоздями.



L600-001
19,5x34x8,5 см

для энергосберегающей лампы
(18 W – G24 – q2)

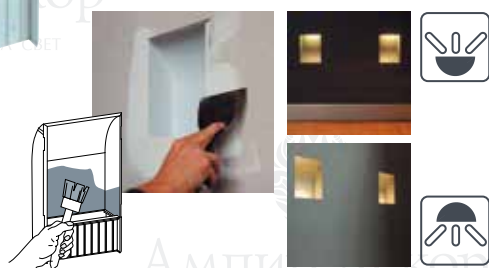

инструкцию по монтажу см. на стр. 2



L601-001
10x9x10 см

для MicroLynx F7W (белый и цветной)
или для MicroLynx LED — светоизлучающий диод (белый и цветной)

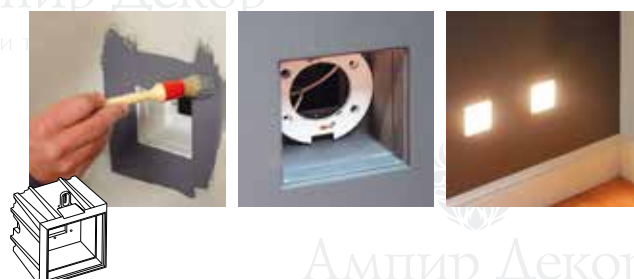

инструкцию по монтажу см. на стр. 3

Изделия XINNIX монтируются в предварительно подготовленную по размерам конструкцию. Конструкция должна быть надежной и прочной. Необходимо заранее спланировать расположение электропроводки.

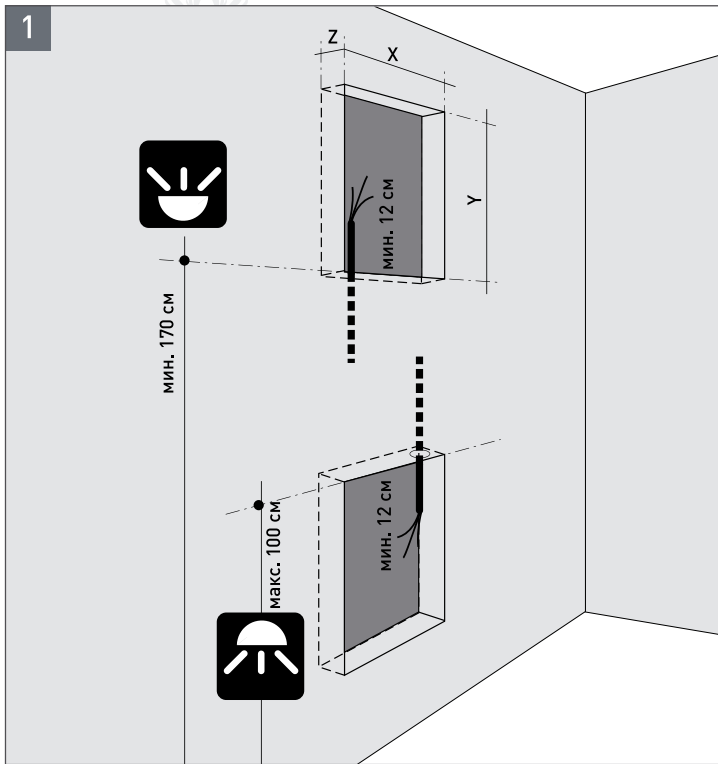
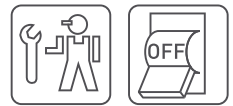

1 Изделия XINNIX могут быть установлены с верхним или нижним освещением. При установке XINNIX с нижним освещением высота верхней точки максимум 100 см. При установке XINNIX с верхним освещением высота нижней точки минимум 170 см.

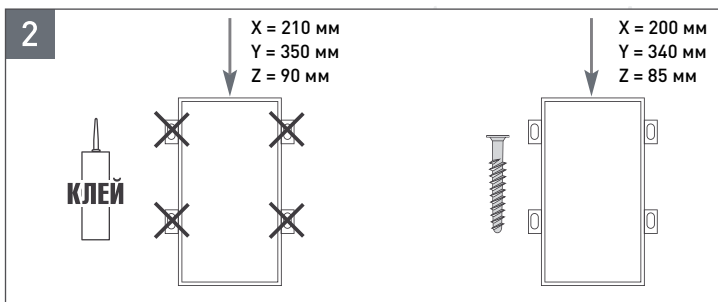

2 Изделие монтируется при помощи монтажного клея «Dexofix Pro». Для прочной фиксации изделия используются саморезы.

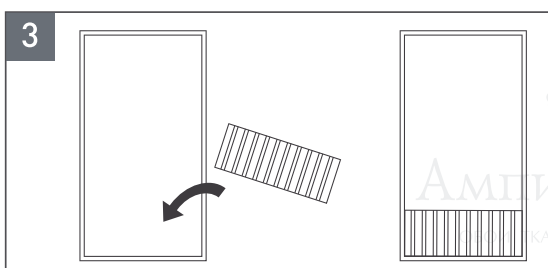

3 Вставьте защитную планку.

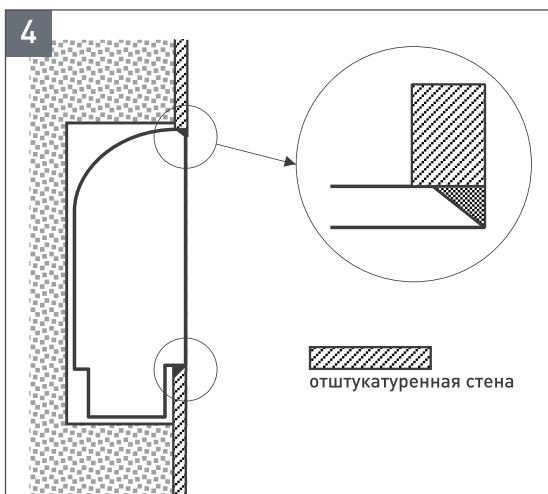

4 Поместите изделие в отверстие, плотно прижимая его к поверхности.

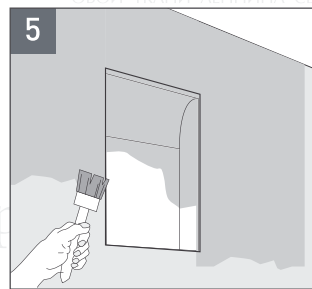

5 Прошпаклюйте изделие в местах примыканий. После полного высыхания шпаклевки излишки зашкурьте мелкозернистой шкуркой. Поверхность изделия перед окраской необходимо обезжирить для равномерного нанесения краски. Теперь изделие можно красить.

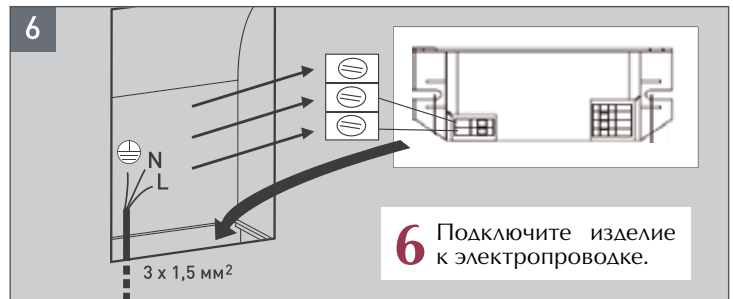

6 Подключите изделие к электропроводке.

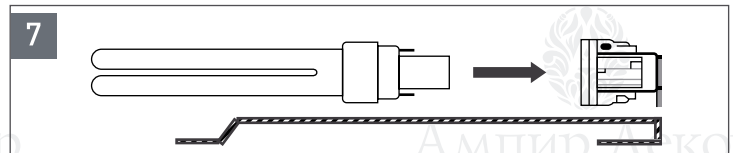

7 Установите энергосберегающую лампу в цоколь. (лампочки в комплект не входят).

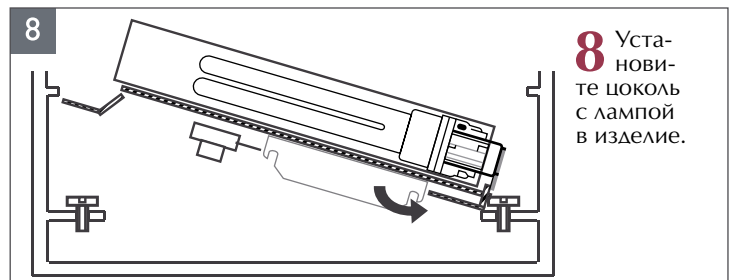

8 Установите цоколь с лампой в изделие.

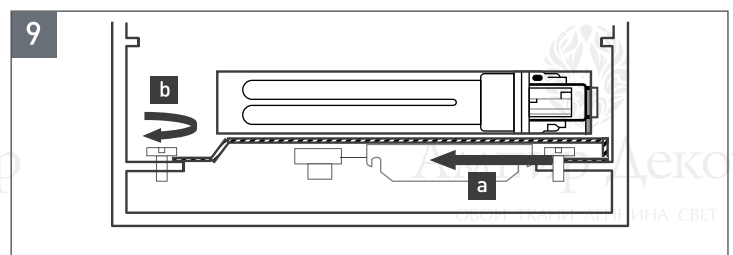

9 Зафиксируйте цоколь внутри изделия с помощью самореза.



10 Установите защитное оргстекло.



